



LET'S BUILD A BETTER FUTURE

 Pergola  
**MB-OPENSKY 140**



# VÁLASSZA A LEGMAGASABB MINŐSÉGET

Az **MB-OpenSky 140** pergola nem csak egy előtető nagy területek lefedésére, hanem stílusos kiegészítő is, amely tökéletesen illeszkedik a modern építési trendekhez.

Az MB-OpenSky 140 rendszer szerkezete extrudált alumíniumból készül, ami biztosítja a tartósságát és teherbírását többéves használat során. A pergola oszlopait nagy teherbírás jellemzi, és geometriájuk kivételes merevséget kölcsönöznek az egész szerkezetnek.

Az oszlopok és a szelemenek profiljait C- és L formájú csatlakozókkal kötik össze a csomópontoknál. A profilok speciális tüskékkel történő illesztésének innovatív módszere lehetővé tette egyrészt a teljes rendszer stabilitásának biztosítását, másrészt pedig az esztétikus, látható hézagok nélküli összekötést.

A pergola teteje egy mozgatható lamellákból álló modul, amely olyan mechanizmussal van felszerelve, amely lehetővé teszi a dőlésszög megváltoztatását a tengely mentén 0-ról 135°-ra.





Rejtett profilrögzítő elemek a csomópontokban, amelyek csapjai kiegyenlítik a hézagokat

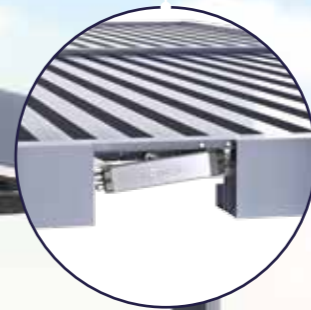
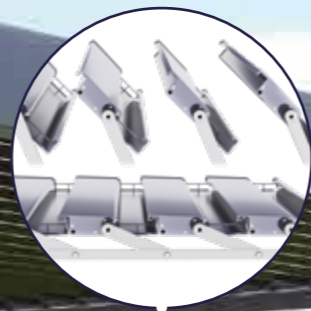
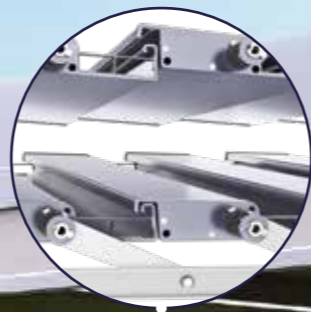

A motor elrejtve a szerkezetben

Tetőmodul a lamellák elforgatásának lehetőségével

Záró tömítéssel ellátott lamellák, amelyek védenek az esővíz ellen

A szerkezetbe rejtett vízelvezető rendszer



Rejtett lábak



MENJ A  
RÉSZLETEKÉRT



# BÍZZON EGY BEVÁLT TECHNIKÁBAN

Az **MB-OpenSky** 140 pergolát úgy tervezték, hogy teljes mértékben kielégítse a hőterhelés és az erős szellőkések által keltett teherbírasi követelményeket.

A tesztek eredményei alapján a megengedett maximális méret esetén, ami 6 m hosszú × 4 m széles × 3 m magas szerkezet, képes a pergola 200 kg/m<sup>2</sup> hőterhelésre, ami nagyságrendileg 100 cm vastag hótakarónak felel meg és mindez 96 km/h-s szélterhelés mellett lehetséges.

A lamellák speciális záró tömítésekkel rendelkeznek, amelyek védenek az esővíz ellen, és az oszlopokban elhelyezett vízvezető rendszer teszi lehetővé a víz hatékony elvezetését az ereszcatornákon és a csapadérendszerbe történő lefolyó csöveken keresztül.

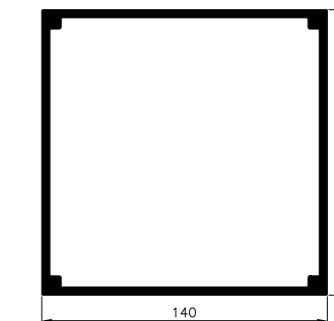

Négyszög keresztmetszetű oszlopok,  
140 mm oldalmérette

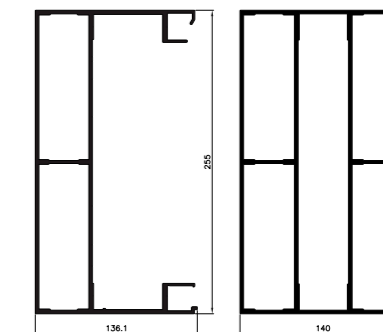

140×255 mm méretű szélső  
és közbenső szelemen

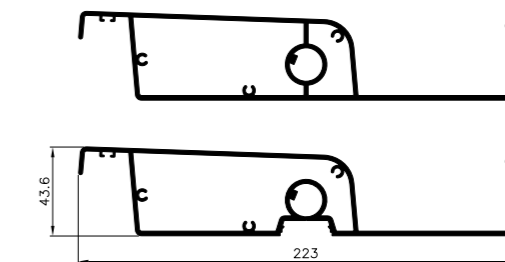

44×223 mm  
méretű tető lamella





Kettős keresztirányú pergola, szabadon álló



Két egységből álló keresztirányú pergola, falra szerelhető



Két egységből álló keresztirányú pergola, falra szerelhető



Hosszanti, falra szerelt, kétrészes pergola

# KONFIGURÁLJA A SAJÁT IGÉNYEI SZERINT

Az **MB-OpenSky 140** pergola a befektetők igényeitől függően különböző méretekben és konfigurációkban kapható. A szerkezet megfelelő méreteinek kiválasztása a lefedni kívánt terület méretétől függ.

## Egy szegmens maximális méretei:

**hossz 7 m × szélesség 5 m × magasság 3 m.**

A termék szabadon álló és falhoz épített változatban kapható, speciális konzollal a fal hőszigeteléséhez. Ráadásul a pergola kéthajós megoldással is rendelhető, ami lehetővé teszi a hasznos alapterületet növelését. Ennek köszönhetően ez a megoldás nemcsak családi házak esetén használható kitűnően a teraszok vagy a kerti terek tetőinek kialakításához, de kereskedelmi létesítményeknél is, modern és praktikus elemét képezve kávéházak vagy éttermek nyári teraszainak fedéséhez.







## KEZELJE INTELLIGENSEN

Az **MB-OpenSky 140** pergola teljesen elektromos tetővezérlő mechanizmussal van felszerelve, amely ráadásul tökéletesen el van rejtve a rendszer szerkezetében. A lamellák szögének 0-135° közötti fokozatmentes beállítása nemcsak a napfény bejutásának teljes szabályozását teszi lehetővé, hanem a természetes szellőzést és a szabad légáramlást is.

A vezérlés történhet távirányítóval, kapcsolóval, telefonos alkalmazással vagy az otthoni vezérlőpanelbe programozott megfelelő forgatókönyv használatával.

A pergola emellett különböző tartozékokkal is felszerelhető, többek között szél-, eső- vagy napérzékelővel, amelyek jelentősen javítják a használat kényelmét. Oldalsó burkolatok használatakor ezek teljes mértékben integrálhatók a tetővezérlő rendszerbe, és így egyetlen eszközzel vezérelhető a pergola.

POWERED by **somfy**





# TŰNJÖN KI A STÍLUSÁVAL

Az **MB-OpenSky 140** pergola jól átgondolt szerkezete lehetővé teszi olyan oldalsó redőnyök használatát, mint a screenek vagy az eltolható üvegpanelek. Ennek köszönhetően egyedi hangulatot teremthetünk a természetes környezetben, függetlenül az éppen uralkodó időjárási körülményektől.

A termék ráadásul LED-es világítás használatára is lehetőséget kínál. A világítást úgy terveztük, hogy a tető lamelláival és a fűtőberendezéssel nem invazív módon működjön együtt. A rendelkezésre álló megoldás beépíthető a tető lamellájába LED szalag és spotlámpa, valamint a pergola szerkezet felső részén lévő peremvilágítás formájában.

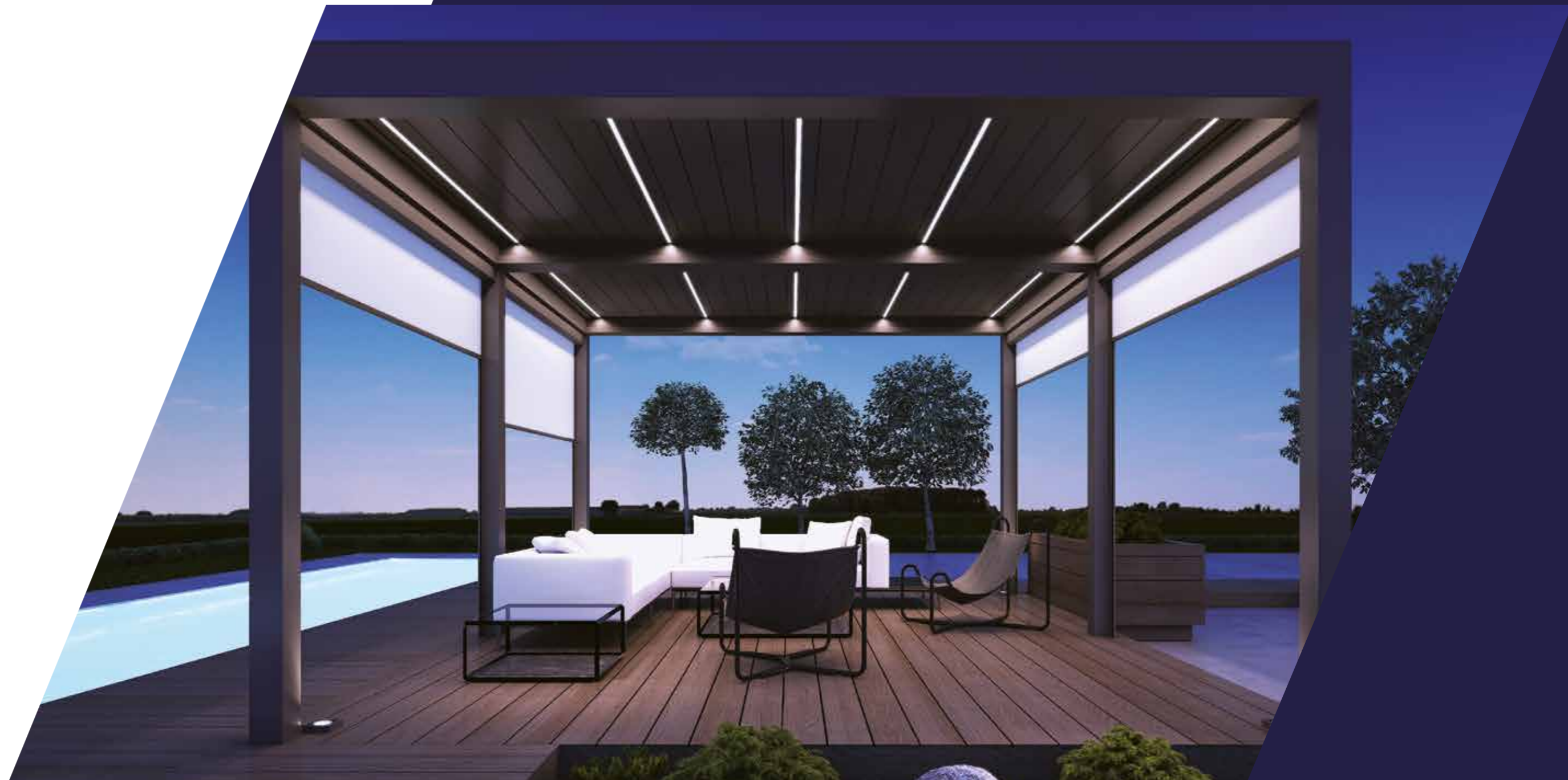





# VÁLASSZA A TÖKÉLETES PÁROSÍTÁST

Ezenkívül a lamellák bármilyen RAL színre lakkozhatók, ami lehetővé teszi a szín illesztését az ablak nyílászárókhoz vagy a homlokzathoz.

A porfestési technológia biztosítja a bevonat tartósságát és szilárdságát a sok éves használat során.

A pergola **MB-OpenSky 140** konstrukció standard színei

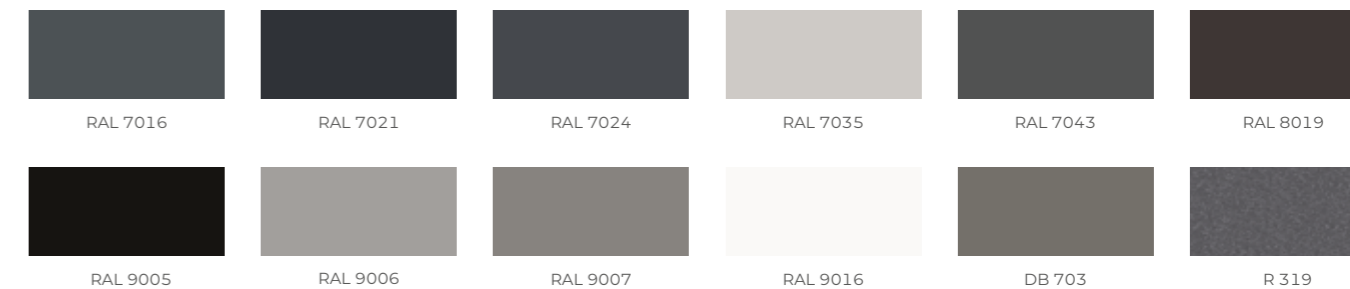

Alapszín választék a matt vagy strukturális festéseket tartalmazza.  
A bemutatott színek csak tájékoztató jellegűek, a tényleges megjelenés eltérhet a fotókon bemutatottaktól.





Töltse le a pdf  
verziót a telefonjára

# ALUPROF

ALUMINIUM SYSTEMS

**ALUPROF HUNGARY KFT**

Bagoly u.11, 2120 Dunakeszi, Budapest, Hungary  
tel: +36 27 542 600, fax +36 27 542 601, e-mail: [info@aluprof.hu](mailto:info@aluprof.hu)



[www.aluprof.eu](http://www.aluprof.eu)